

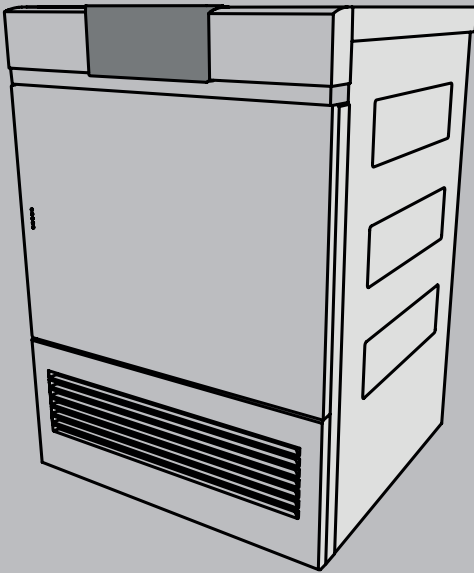

EAC



# Руководство по эксплуатации

## AdoraDry V6000

Сушильная машина

Благодарим за покупку нашего изделия. Приобретенное устройство соответствует самым высоким требованиям и отличается простотой управления. Тем не менее, следует внимательно ознакомиться с данным руководством по эксплуатации. Знание принципов работы и возможностей устройства позволит использовать его оптимальным образом и избежать неисправностей.

**Необходимо соблюдать указания по технике безопасности.**

### **Изменения**

Текстовая и графическая информация, а также приведенные данные, соответствуют техническому уровню устройства на момент публикации данного руководства. Производитель сохраняет за собой право на внесение изменений в конструкцию устройства с целью совершенствования изделия.

### **Область применения**

Номер модели соответствует первым цифрам на заводской табличке. Данное руководство по эксплуатации действительно для:

<b>Обозначение модели</b>	<b>Номер модели</b>	<b>Тип</b>
<b>AdoraDry V6000</b>	12013	AT6TWHWL, AT6TWHWR

# Оглавление

<b>1</b>	<b>Правила техники безопасности</b>	<b>5</b>	<b>6</b>	<b>Фавориты</b>	<b>22</b>
1.1	Используемые символы .....	5	6.1	Определение программ-фаворитов.....	22
1.2	Общие указания по технике безопасности.....	5	6.2	Изменение программ-фаворитов .....	22
1.3	Правила техники безопасности для данного прибора .....	6	6.3	Удаление программ-фаворитов.....	23
1.4	Указания по эксплуатации .....	7	6.4	Запуск программ-фаворитов .....	23
<b>2</b>	<b>Первый ввод в эксплуатацию</b>	<b>9</b>	<b>7</b>	<b>V-ZUG-Home</b>	<b>23</b>
<b>3</b>	<b>Описание прибора</b>	<b>9</b>	<b>8</b>	<b>Настройки пользователя</b>	<b>24</b>
3.1	Конструкция .....	9	8.1	Регулировка настроек пользователя .....	24
3.2	Органы управления и элементы индикации.....	10	8.2	Яркость .....	24
3.3	Контрольные лампочки .....	11	8.3	Звук кнопки .....	24
3.4	Состояние кнопок.....	11	8.4	Угол зрения.....	24
<b>4</b>	<b>Перечень программ</b>	<b>11</b>	8.5	Язык .....	24
4.1	Автоматические программы .....	11	8.6	Фоновая картинка .....	25
4.2	Сушка по времени .....	11	8.7	Степень сушки .....	25
4.3	Текстильные программы.....	12	8.8	РеверсПлюс.....	25
4.4	Стандартные и специальные программы....	13	8.9	EcoManagement.....	25
4.5	Дополнительные функции.....	13	8.10	Защита от детей .....	25
4.6	EcoManagement.....	14	8.11	Освещение барабана .....	25
4.7	Этапы.....	14	8.12	Стандартный режим .....	25
4.8	Индикатор оставшегося времени.....	15	8.13	V-ZUG-Home.....	26
<b>5</b>	<b>Эксплуатация</b>	<b>15</b>	8.14	Заводские настройки.....	26
5.1	Подготовка.....	15	<b>9</b>	<b>Демонстрационный режим</b>	<b>26</b>
5.2	Выбор программы .....	16	9.1	Включение .....	26
5.3	Выбор дополнительных функций.....	17	9.2	Выключение.....	27
5.4	Контроль и изменение настроек .....	18	<b>10</b>	<b>Уход и техническое обслуживание</b>	<b>27</b>
5.5	Добавление белья.....	18	10.1	Периодичность очистки .....	27
5.6	Прерывание программы .....	19	10.2	Очистка фильтра для ворса и фильтрующей прокладки для ворса .....	27
5.7	Досрочное окончание программы.....	19	10.3	Очистка передней фильтрующей прокладки ....	28
5.8	При включенной функции блокировки кнопок	19	10.4	Очистка датчика влажности.....	29
5.9	Освещение барабана .....	20	10.5	Очистка датчика температуры .....	29
5.10	Завершение программы .....	20	10.6	Очистка прибора .....	30
5.11	EcoManagement.....	21	<b>11</b>	<b>Как самому устранить неисправности</b>	<b>30</b>
			11.1	Сообщения о неисправностях.....	30
			11.2	Прочие возможные проблемы .....	31

---

<b>12</b>	<b>Запасные части</b>	<b>34</b>
<b>13</b>	<b>Технические характеристики</b>	<b>34</b>
13.1	Сведения для контрольных инстанций .....	35
13.2	Технический паспорт изделия.....	35
13.3	Показатели расхода.....	37
<b>14</b>	<b>Рекомендации по сушке</b>	<b>38</b>
14.1	Экономия электроэнергии .....	38
14.2	Предотвращение повреждений.....	38
<b>15</b>	<b>Утилизация</b>	<b>39</b>
<b>16</b>	<b>Алфавитный указатель</b>	<b>40</b>
<b>17</b>	<b>Служба поддержки и сервисного обслуживания</b>	<b>43</b>

# 1 Правила техники безопасности

## 1.1 Используемые символы



Данный символ отмечает все указания, важные для безопасной эксплуатации устройства. Несоблюдение таких указаний может привести к травме, повреждению прибора или его компонентов!



Данным символом отмечены информация и указания, которые следует учитывать.



Информация по утилизации



Информация о руководстве по эксплуатации

- ▶ Данным символом отмечены операции, выполняемые по порядку.
  - Данным символом отмечена информация о реакции прибора на выполненную операцию.
- Данный символ встречается при перечислениях.

## 1.2 Общие указания по технике безопасности



- Начинать эксплуатацию прибора только после прочтения руководства по эксплуатации.



- Данные приборы могут использоваться детьми в возрасте от 8 лет и старше, лицами с задержкой физического, сенсорного или ум-

ственного развития, а также лицами, не имеющими необходимых знаний и опыта использования прибора, только под присмотром или после инструктажа по безопасному использованию прибора. Перед началом работы пользователи должны понимать опасности, возникающие при эксплуатации прибора. Прибор — не игрушка. Очистка и техническое обслуживание прибора детьми без присмотра взрослых недопустимы.

- Если прибор оснащен сетевым кабелем и штекером или другими средствами для отключения от сети, расстояние между контактами которых на каждом полюсе соответствует условиям категории перенапряжения III для полного размыкания, в стационарную электропроводку необходимо интегрировать устройство размыкания согласно условиям монтажа.
- Если сетевой кабель данного прибора будет поврежден, во избежание опасных ситуаций замену кабеля необходимо поручить произ-

водителю прибора, его сервисной службе или специалисту, обладающему аналогичной квалификацией.

### 1.3 Правила техники безопасности для данного прибора

- Дети младше 3 лет не должны приближаться к прибору, за исключением случаев непрерывного присмотра за ними.
- Максимальная загрузка сухих текстильных изделий составляет 7 кг.
- **ПРЕДУПРЕЖДЕНИЕ:** Данный прибор предназначен для сушки текстильных изделий, которые стирались в воде.
- Прибор разрешается эксплуатировать только с рекомендованными испаряющимися средствами. Использование иных веществ может привести к отравлению или опасности пожара.
- Прибор имеет горячие поверхности для испарения активных компонентов. Нельзя прикасаться к этим поверхностям во время эксплуатации.
- Барабанную сушильную машину запрещается использовать, если для чистки использовались промышленные химикаты.
- Фильтры для ворса следует регулярно очищать.
- Ворс не должен накапливаться в сушильной машине.
- Не сушите грязное белье.
- Ткани, очищенные, обработанные или пропитанные воспламеняющимися химикатами, моющими средствами или растворителями (промывочный бензин, спирт, пятновыводитель, масло, пищевое масло, скипидар, ацетон, краски, воск и т. д.), представляют опасность пожара или взрыва!  
Для начала постирайте ткани, содержащие такие субстанции, в воде вручную или дайте полностью испариться веществам.
- Такие предметы как пенорезины (латексная губка), шапочки для душа, водоотталкивающие ткани, изделия, содержащие резиновые вставки, а также одежда или подушки с поролоновой набивкой непригодны для сушки в сушильной машине.

- Выньте все предметы, например зажигалки и спички.
- **ПРЕДУПРЕЖДЕНИЕ:** Не останавливайте сушильную машину до окончания процесса сушки, за исключением тех случаев, когда все вещи быстро вынимаются и расправляются для обеспечения отведения тепла.
- Если прибор имеет вентиляционные отверстия, то запрещается перекрывать их ковровыми покрытиями.
- **ПРЕДУПРЕЖДЕНИЕ:** При встраивании прибора в корпус вентиляционные отверстия должны оставаться свободными.
- Отходящий воздух запрещается отводить в вытяжную трубу, которая используется для отвода продуктов сгорания от приборов, сжигающих газ или другое топливо.
- Ополаскиватели или аналогичные продукты должны использоваться в соответствии с инструкциями изготовителя.
- Прибор запрещается устанавливать за запирающейся дверью, раздвижной дверью или дверью с шарниром, ко-

торый находится напротив барабанной сушильной машины.

## 1.4 Указания по эксплуатации

### Подготовка к работе

- Установка прибора и подключение к электросети производится согласно отдельному руководству по монтажу. Для проведения установочных работ обратитесь к авторизованному монтажнику/электрику.
- Обеспечьте доступ к коммуникациям (например, к розеткам, выключателям, предохранителю) а также к водопроводному крану.

### Использование по назначению

- Прибор пригоден только для сушки бытовых тканей. Используйте прибор только в быту и по назначению. За повреждения в результате ненадлежащей эксплуатации или неправильного управления прибором производитель ответственности не несет.
- Ремонтные работы, изменения или манипуляции с деталями прибора, в особенности токопроводящими деталями, разрешается выполнять только производителю прибора, его сервисной службе или специалисту, имеющему соответствующую квалификацию. Ненадлежащий ремонт может привести к несчастному случаю, повреждению прибора и оборудования, а также неисправностям.
- При появлении неисправности или в случае необходимости ремонта соблюдайте указания, приведенные в главе «Сервисный ремонт». При необходимости обратитесь в сервисный центр.
- Используйте только оригинальные запасные части.

- Перед закрытием дверцы прибора и запуском новой программы убедитесь, что в барабане отсутствуют посторонние предметы или домашние животные.

### Техника безопасности при эксплуатации

- При обнаружении неполадок в работе необходимо отсоединить прибор от электрической сети.
- Для защиты ваших вещей соблюдайте указания на этикетках по уходу за одеждой и следуйте инструкциям в разделе «Перечень программ».
- Никогда не включайте прибор при отсутствии или повреждении фильтра для ворса. Опасность выхода из строя из-за скопления ворса!

### Осторожно! Опасность получения ожогов!

- Запрещается сушить текстильные изделия, содержащие остатки лака или закрепителя для волос, средство для удаления лака для ногтей или подобные вещества. Опасность образования газа!

### Осторожно! Опасность для жизни!

- Части упаковки (например, пленка, пенопласт) могут представлять опасность для детей. Опасность удушья! Детали упаковки держите подальше от детей.
- Обесточьте прибор перед проведением технического обслуживания, а также заменой ламп: полностью извлеките предохранители из патронов, отключите защитный автомат или вытащите вилку из розетки.

### Во избежание повреждения прибора

- Не хлопайте сильно дверцей прибора.
- При очистке следите за тем, чтобы в прибор не попадала вода. Используйте умеренно влажную тряпку. Не допускайте попадания брызг воды снаружи или внутрь прибора. Попавшая в прибор вода вызывает повреждения.

## Транспортировка и установка

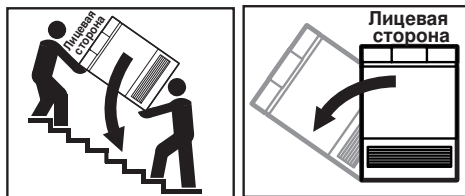

**Максимальный угол наклона влево 90°.**

- Прибор разрешается транспортировать только в вертикальном положении! Любое иное положение при транспортировке ведет к повреждениям прибора! При осторожной переноске без встряхивания прибор разрешается наклонять макс. на 90° на левый бок (вид спереди).
- Помещения, где находятся сушильные машины с тепловым насосом, должны проветриваться, т. к. в них пониженная влажность. В закрытом помещении между запуском нескольких следующих друг за другом программ сушки необходимо обеспечить приток воздуха (открыть дверь или окно).



## 2 Первый ввод в эксплуатацию



Установка прибора и подключение к электросети должны осуществляться согласно отдельному руководству по монтажу. Для проведения необходимых работ обращаться к квалифицированному монтажнику/электрику.



После каждого перемещения прибора необходимо оставить его в течение 2 часов в окончательном положении (в связи с наличием теплового насоса), только после этого прибор будет готов к эксплуатации. Несоблюдение может привести к повреждению прибора.

## 3 Описание прибора

### 3.1 Конструкция

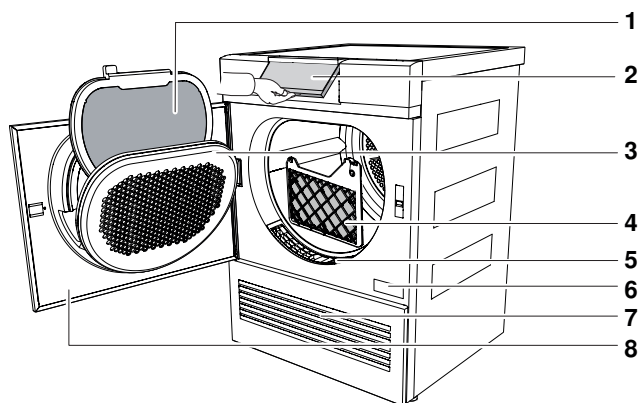

- |   |   |   |  |
|---|---|---|--|
| 1 | Фильтр для ворса с фильтрующей прокладкой для ворса | 5 | Передняя решетка                       |
| 2 | Поворотная панель управления                        | 6 | Заводская табличка/серийный номер (SN) |
| 3 | Крышка фильтра для ворса                            | 7 | Вентиляционная решетка                 |
| 4 | Передняя фильтрующая прокладка                      | 8 | Дверца прибора                         |

## 3.2 Органы управления и элементы индикации

### Панель управления

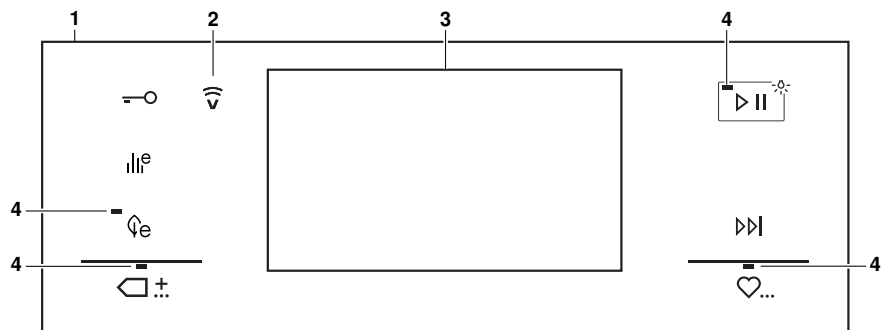

- 1 Панель управления
- 2 Дисплей V-ZUG-Home
- 3 Сенсорный экран
- 4 Контрольные лампочки

#### Клавиши

- Открытие дверцы
- EcoManagement
- Eco
- Стандартные и специальные программы
- Старт/пауза/Освещение барабана
- Завершение программы
- Избранное



### Сенсорный экран



#### Клавиши

- Текстильные программы
- Сильная сушка
- Нормальная сушка
- Под уют
- Для гладильной машины
- Сушка по времени

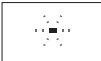
### 3.3 Контрольные лампочки

Контрольная лампочка	Активность	Состояние
	Горит контрольная лампочка.	Функция включена.
	Контрольная лампочка мигает.	Функция доступна.
	Не горит контрольная лампочка.	Функция не доступна.





### 3.4 Состояние кнопок

Цвет фона	Цвет символа	Состояние
Синий	Белый	Функция включена.
Черный	Белый	Функция доступна.
Черный	Черный	Функция не доступна.

## 4 Перечень программ

Ниже описываются все программы.

### 4.1 Автоматические программы

Программы	Загрузка
 <b>Сильная сушка</b> Для толстых, многослойных текстильных изделий и очень разных степеней загрузки. Не подходит для трикотажных изделий (футболка, нижнего белья).	1–7 кг
 <b>Нормальная сушка</b> Для однородного белья, например футболка или нижнего белья.	1–7 кг
 <b>Под утюг</b> Для последующей глажки утюгом.	1–7 кг
 <b>Для гладильной машины</b> Для последующей обработки в гладильной машине (например, скатерти).	1–7 кг

### 4.2 Сушка по времени

Программы	Загрузка
 <b>Сушка по времени</b> Для досушивания текстильных изделий. Спальные мешки и стеганые одеяла досушивайте только при наличии соответствующих символов на этикетках. Количество белья для объемных изделий: 1 шт.	1–7 кг

### 4.3 Текстильные программы

При нажатии кнопки ... вы попадете в меню выбора текстильных программ.

Программы	Загрузка
<b>1/4 Цветное белье.</b> Автоматические программы, подходят для большинства видов текстильных изделий	<b>1–7 кг</b>
<b>Сорочки.</b> Бережная сушка «в шкаф».	<b>макс. 7 шт.</b>
<b>Джинсы.</b> Сушка джинсовых изделий «в шкаф». Учитывайте информацию на этикетках, т.к. джинсовый материал может сесть.	<b>1–4 кг</b>
<b>Шелк.</b> Для сушки изделий из шелка. Учитывайте информацию на этикетках белья, т.к. шелк легко мнется. Бережная сушка при низкой температуре.	<b>1–1,5 кг</b>
<b>2/4 Детская одежда.</b> Бережная сушка детской одежды «в шкаф». Гигиеничная сушка белья - благодаря удлиненной фазе досушивания.	<b>1–5 кг</b>
<b>Постельное белье</b> Для однородного белья. Застегните застегки-молнии и пуговицы.	<b>1–3 кг</b>
<b>Толстый пух</b> Для объемных пуховых изделий (например, подушки, куртки и тяжелые одеяла). Если рекомендовано, можно во время сушки положить теннисные мячи, чтобы вещи стали более пушистыми. Оптимальное количество белья: 1 шт.	<b>1–2 кг</b>
<b>Тонкий пух</b> Для тонких пуховых изделий (например, тонкие одеяла и куртки). Оптимальное количество белья: 1 шт.	<b>1–2 кг</b>
<b>3/4 Верхняя одежда:</b> Бережная сушка одежды для отдыха и спорта (Sympatex, Goretex, ...).	<b>1–3 кг</b>
<b>Шерсть:</b> Для шерстяных тканей, которые разрешено стирать. Бережная сушка при соответствующем движении барабана и низкой температуре (около 45 °С).	<b>1 кг</b>
<b>Махровая ткань</b> Для сушки толстых полотенец и махрового белья.	<b>1–3 кг</b>
<b>Ворошение</b> Для придания мягкости и пушистости шерстяным изделиям. По завершении программы сразу же извлеките белье, потому что оно не сушится.	<b>1 кг</b>
<b>4/4 Гигиена:</b> Гигиеничная сушка белья — благодаря удлиненной фазе досушивания. При этом уничтожаются возможные микробы. Выбирать только для нечувствительных текстильных изделий.	<b>1–3 кг</b>
<b>WetClean finish</b> Для ворошения деликатных тканей. По завершении программы сразу извлеките белье.	<b>1 кг</b>







## 4.4 Стандартные и специальные программы

При нажатии кнопки  вы попадете в меню выбора стандартных и специальных программ.

Программы	Загрузка
 <b>Стандартная программа.</b> Наиболее эффективная программа для сушки хлопчатобумажных изделий с нормальной влажностью.	1–7 кг
 <b>Программа с лотком</b> Для сушки чистой текстильной/гимнастической обуви и мелких изделий, например перчаток, шапок и мягких игрушек, в лотке (заказывается отдельно в разделе принадлежностей). Не подходит для сушки кожи или искусственной кожи.	
 <b>Проветривание</b> Для придания свежести или проветривания текстильных изделий, которые мало носят.	1–1,5 кг
 <b>Разглаживание</b> Уменьшает образование складок в выстиранных/влажных изделиях (например, на сорочках и блузках). По окончании программы белье можно гладить.	1 кг

## 4.5 Дополнительные функции

После каждого выбора программы отображаются доступные дополнительные функции.

Дополнительные функции	Загрузка
 <b>Бережная.</b> Для бережной сушки текстиля из смешанной ткани (например, верхних сорочек, пуловеров, футболок). Степень сушки уменьшается. Во избежание образования складок кладите небольшое количество белья в барабан и вынимайте его сразу по окончании программы.	1–2,5 кг
 <b>РеверсПлюс</b> Для равномерной сушки и уменьшения опасности скручивания белья. Особенно хорошо подходит для больших изделий, например постельного белья.	
 <b>Отсрочка старта.</b> Отсрочка начала от 1 до 24 часов позволяет использовать более низкие тарифы на электроэнергию. При наступлении времени отсрочки начала программы автоматически начнется выполнение программы.	
 <b>Eco.</b> Наиболее энергоэффективная сушка, подходит для всех типов тканей.	
 <b>Sprint.</b> Максимально быстрая сушка.	
 <b>Особо бережная</b> Очень бережная сушка. Температура понижается. Особенно подходит для тонких тканей.	1–2,5 кг
 <b>SilentPlus</b> Очень тихая программа.	

## 4.6 EcoManagement

### клавиша

---



Активна только в том случае, если включена (см. страницу 25) настройка пользователя «EcoManagement». Функция EcoManagement информирует о том, сколько энергии расходует прибор. Если на данный момент не выполняется никакая программа, можно получить (см. страницу 21) следующие статистические данные.

- Расход энергии во время выполнения последней программы
  - Общий расход энергии
  - Средний расход энергии за время выполнения последних 25 программ
- 

Во время выбора программы на дисплее отображается информация о том, сколько энергии будет израсходовано на выполнение соответствующей программы.

---

В конце программы отображается потребление энергии только что завершенной программой.

Значения могут отличаться в зависимости от программы, загрузки, дополнительных функций, настроек пользователя, начальной влажности белья и окружающей температуры.

## 4.7 Этапы

Процесс сушки выполняется в 3 этапа.

### Этапы

---

**Сушка.** Белье сушится в соответствии с настройками (выбор программы и настройки пользователя).

---

**Охлаждение/проветривание.** Белье охлаждается до температуры, при которой остается лишь незначительный риск образования складок. Продолжительность этой фазы зависит от температуры белья. Если по окончании этой фазы белье не вынимается, запускается программа «Защита от сминания».

---

**Защита от сминания.** Высушенное белье в течение макс. 30 минут приводится в движение через короткие промежутки времени, чтобы предотвратить образование складок. Для того, чтобы прервать работу программы до ее окончания, откройте дверцу.

## 4.8 Индикатор оставшегося времени

После запуска программы на дисплее появляется время выполнения программы при максимальной загрузке. В течение прибл. 1 минуты определяется вес фактической загрузки и производится расчет предполагаемого оставшегося времени. Буква «h» мигает, на дисплее появляется сообщение «Измерение загрузки». После расчета значение предполагаемого оставшегося времени появляется на дисплее.

Возможна ситуация, когда программа будет выполняться дольше, чем рассчитано. В таком случае оставшееся время во время выполнения программы изменяться не будет. Буква «h» мигает повторно, на дисплее появляется сообщение «Расчет оставшегося времени».



## 5 Эксплуатация

### 5.1 Подготовка

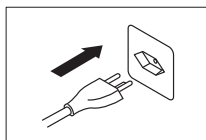

- ▶ Вставьте штекер в розетку.

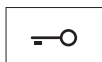

- ▶ Нажмите кнопку.
  - Дверца открывается.
  - Включается освещение барабана.

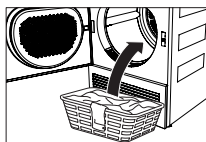

- ▶ Мокрое белье загружайте поштучно, не утрамбовывая его.

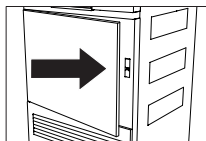

- ▶ Закройте дверцу прибора.
- ▶ Убедитесь, что белье не застряло в дверце.
  - Выключается освещение барабана.
  - Появляется начальный экран.



Если выбор программы не производится в течение 5 минут, то индикация на дисплее исчезает. Начальный экран появляется в любое время после нажатия кнопки .

## 5.2 Выбор программы



Чтобы не повредить ткань, соблюдайте символы по уходу за тканями на этикетках.



Нормальная сушка



Бережная сушка



Не подлежит машинной сушке

### Автоматические программы

При выборе нужной программы этой программе автоматически присваиваются все необходимые настройки. Можно выбирать или убирать дополнительные функции с помощью кнопок в дальнейших меню.



- ▶ Нажмите кнопку требуемой программы.
  - На дисплее появится название выбранной программы, примерная продолжительность и возможные дополнительные функции. В зависимости от модели мигает контрольная лампочка выбираемой кнопки .

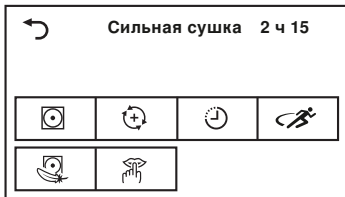

- ▶ Нажмите кнопку.
  - Выбранная программа запускается.

### Сушка по времени



- ▶ Нажмите кнопку.
  - На сенсорном экране появляется меню выбора продолжительности сушки.



- ▶ Выберите нужную продолжительность сушки.
  - На дисплее появляется название выбранной программы и все возможные дополнительные функции.

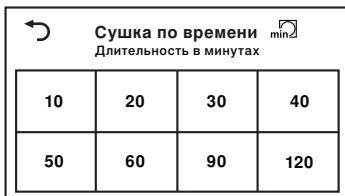

- ▶ Нажмите кнопку.
  - Выбранная программа запускается.



## Текстильные программы



- ▶ Нажмите кнопку.
  - На сенсорном экране появляется перечень текстильных программ.



- ▶ Нажимайте кнопку до тех пор, пока на дисплее не появится нужная текстильная программа.

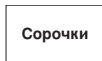

- ▶ Нажмите кнопку нужной текстильной программы.
  - На дисплее появится название выбранной программы и все возможные дополнительные функции.



- ▶ Нажмите кнопку.
  - Выбранная программа запускается.



## Стандартные и специальные программы

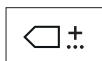

- ▶ Нажмите кнопку.
  - На сенсорном экране появляется перечень стандартных и специальных программ.



- ▶ Нажмите кнопку для нужной стандартной или дополнительной программы.
  - На дисплее появится название выбранной программы и все возможные дополнительные функции.



- ▶ Нажмите кнопку.
  - Выбранная программа запускается.

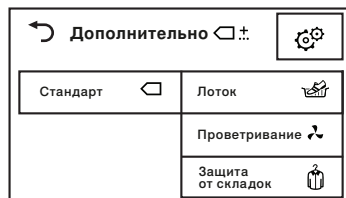

## 5.3 Выбор дополнительных функций



- ▶ Нажмите кнопку требуемой программы.
  - На дисплее появится название выбранной программы и все возможные дополнительные функции. В зависимости от модели мигает контрольная лампочка выбираемой кнопки.



- ▶ Нажмите на соответствующие кнопки для необходимых дополнительных функций.
  - Отображается новая продолжительность программы.



- ▶ Нажмите кнопку.
  - Выбранная программа запускается.

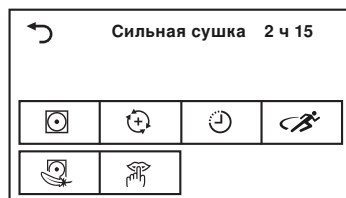

### Настройка отсрочки старта

- ▶ Нажмите кнопку.
  - На сенсорном экране появляется поле ввода для отсрочки старта программы.
- ▶ Введите требуемое время отсрочки старта программы.
- ▶ Нажмите кнопку.
  - Отсрочка старта программы сохранена.
- ▶ Нажмите кнопку.
  - Начнется отсчет времени отсрочки. Программа запускается автоматически по окончании установленного времени отсрочки.



### 5.4 Контроль и изменение настроек

- ▶ Нажмите кнопку в окне «Дополнительные функции».
  - Появляется начальный экран.
- ▶ Выберите (см. страницу 16) новую программу.
- ▶ Чтобы выполнить изменения после запуска программы, необходимо досрочно завершить (см. страницу 19) программу.



### 5.5 Добавление белья

Во время процесса сушки можно добавлять белье.

- ▶ Нажмите кнопку.
  - Дверца открывается.
  - Можно догрузить белье.
- ▶ Закройте дверцу прибора.
  - На сенсорном экране появляется сообщение: «Продолжить кнопкой >||».
- ▶ Нажмите кнопку.
  - Выполнение программы будет продолжено.

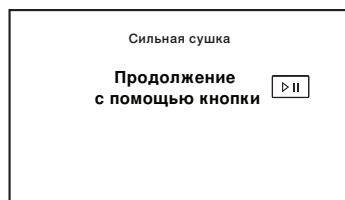

## 5.6 Прерывание программы



- ▶ Нажмите кнопку.
  - На сенсорном экране появляется сообщение: «Пауза – продолжить кнопкой »
  - Программа прервана.



- ▶ Повторно нажмите кнопку.
  - Выполнение программы будет продолжено.

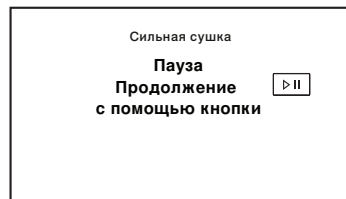

Каждое прерывание увеличивает продолжительность программы на 5 минут.

## 5.7 Досрочное окончание программы



- ▶ Нажмите кнопку.
  - Выполнение программы отменяется.
  - Все настройки будут удалены.

## 5.8 При включенной функции блокировки кнопок

Описание функции включения/выключения защиты от детей находится в разделе «Настройки пользователя».

При включенной функции защиты от детей управление прибором невозможно, если запущена программа или в течение более чем 20 секунд не была нажата ни одна кнопка. Для разблокировки прибора необходимо ввести код.

- ▶ При включенной функции защиты от детей нажмите любую кнопку на сенсорном экране.
  - На сенсорном экране появляется поле ввода кода.

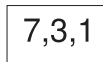

- ▶ Нажмите одну за другой цифры 7, 3, 1.

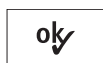

- ▶ Нажмите кнопку.
  - Прибор разблокирован.



После деблокировки прибором можно снова пользоваться. Блокировка «Защита от детей» автоматически активируется сразу после старта программы.

## 5.9 Освещение барабана

Освещение барабана автоматически включается при открывании дверцы прибора и выключается при ее закрывании. Если дверца прибора открыта более двух минут, подсветка барабана автоматически выключается.



- ▶ Нажмите на кнопку для включения или выключения подсветки барабана при открытой дверце прибора.



При открытии дверцы прибора во время или после окончания стандартной программы освещение барабана не включается автоматически, так как это самая энергоэффективная программа и потребление энергии (см. страницу 37) сводится к минимуму.

## 5.10 Завершение программы

### Выгрузка белья

По окончании программы

- мигает контрольная лампочка кнопки .
- на сенсорном экране появляется «0 ч 00 мин»
- на сенсорном экране появляется информация о расходе электроэнергии (см. страницу 21), если в настройках пользователя была (см. страницу 25) включена функция «EcoManagement».



После окончания программы вынимайте белье как можно скорее, чтобы избежать образования складок. Если белье не будет выгружено, то запускается программа «Защита от сминания» (см. страницу 11). После ее завершения все сообщения на дисплее гаснут.

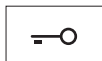

- ▶ Нажмите кнопку.
  - Дверца открывается.
  - Включается освещение барабана.
  - Все сообщения на дисплее гаснут.



- ▶ Извлеките белье.

### После каждого использования



- ▶ Очистите фильтр для ворса (см. страницу 27).



- ▶ Закройте дверцу прибора.
  - Выключается освещение барабана.

## 5.11 EcoManagement

Функция активна только в том случае, если включена (см. страницу 25) настройка пользователя «EcoManagement».

### Отображение прогноза при выборе программы

Ожидаемое потребление энергии может отображаться во время выбора дополнительных функций.



- ▶ Нажмите на нужную программу.
  - На сенсорном экране появляется выбранная программа с ожидаемым потреблением энергии.



### Отобразить последнюю программу

Потребление энергии последней программой может отображаться, если ни одна из программ не запущена.

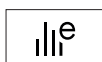

- ▶ Нажмите кнопку.
  - Отображается значение расхода энергии последней выполненной программы.

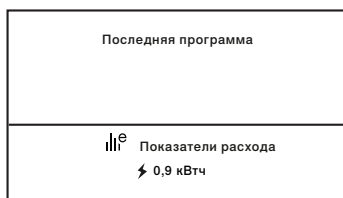

- ▶ Нажмите на кнопку, чтобы завершить запрос статистики.

### Отобразить общий и средний расход

Общий и средний расход может отображаться в том случае, если ни одна из программ не запущена.

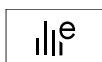

- ▶ Удерживайте кнопку нажатой 3 секунды.
  - Отображается общий и средний расход.



- ▶ Нажмите на кнопку, чтобы завершить запрос статистики.



## 6 Фавориты

Для простого запуска часто используемых программ.



Настройка, изменение или удаление избранной программы возможны только при открытой дверце.

### 6.1 Определение программ-фаворитов

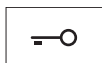

- ▶ Нажмите кнопку.  
– Дверца открывается.



- ▶ Нажмите кнопку.



- ▶ Нажмите клавишу программ-фаворитов.



- ▶ Выберите программу и дополнительные функции.



- ▶ Нажмите кнопку.

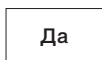

- ▶ Чтобы сохранить избранную программу, нажмите кнопку.



- ▶ Чтобы отменить операцию, нажмите кнопку.

### 6.2 Изменение программ-фаворитов

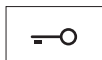

- ▶ Нажмите кнопку.  
– Дверца открывается.



- ▶ Нажмите кнопку.



- ▶ Выберите подлежащую изменению программу-фаворит.



- ▶ Нажмите кнопку.
- ▶ Произведите изменения.



- ▶ Нажмите кнопку.

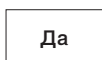

- ▶ Чтобы сохранить избранную программу, нажмите кнопку.



- ▶ Чтобы отменить операцию, нажмите кнопку.

### 6.3 Удаление программ-фаворитов

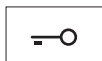

- ▶ Нажмите кнопку.
  - Дверца открывается.



- ▶ Нажмите кнопку.



- ▶ Выберите программу-фаворит, подлежащую удалению.

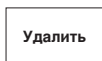

- ▶ Нажмите кнопку.
  - Программа-фаворит удалена.

### 6.4 Запуск программ-фаворитов



- ▶ Закройте дверцу прибора.



- ▶ Нажмите кнопку.



- ▶ Выберите нужную программу-фаворит.



- ▶ Нажмите кнопку.
  - Выбранная программа запустится.

## 7 V-ZUG-Home

Устройство может быть подключено к сети.



Дальнейшая информация приведена на сайте [www.vzug.com](http://www.vzug.com).

## 8 Настройки пользователя

 Настройки пользователя могут быть изменены только в том случае, если не выполняется никакая программа и нет сообщений об ошибке.

### 8.1 Регулировка настроек пользователя

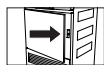

▶ Закройте дверцу прибора.

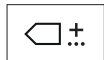

▶ Нажмите кнопку.  
– На дисплее появится меню «Дополнительно».



▶ Нажмите кнопку.  
▶ Выберите и измените нужные настройки и подступени.

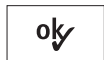

▶ Для сохранения выбранной настройки нажмите на кнопку.

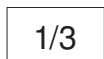

▶ Для выбора и изменения других настроек нажмите на кнопку.



▶ Чтобы выйти из раздела настроек пользователя, нажмите кнопку.

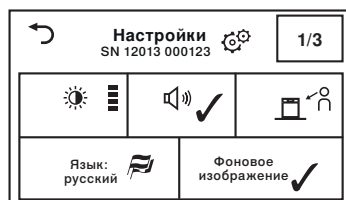
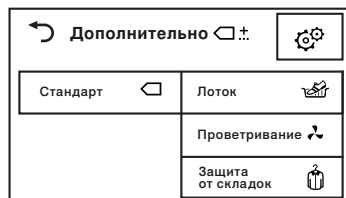



### 8.2 Яркость

Дисплей можно настроить в соответствии с условиями освещения.

- Темная
- Средняя
- Светлая (заводские настройки)
- Очень светлая

### 8.3 Звук кнопки

Сигнал нажатия кнопки может быть включен и выключен. Сигнал нажатия кнопок  и  не может быть выключен.

- Вкл. (заводские настройки)
- Выкл.

### 8.4 Угол зрения

Читать информацию на дисплее удобнее, если смотреть на него снизу под углом.

- ↗: сверху на сенсорный дисплей (заводская настройка)
- ↘: снизу на сенсорный дисплей

### 8.5 Язык

Язык настраивается при первом пуске в эксплуатацию. Его можно изменить.

- Немецкий
- ...



## 8.6 Фоновая картинка

Фоновую картинку сенсорного экрана можно выключить. Фоновая картинка становится черной.

- Вкл. (заводские настройки)
- Выкл.

## 8.7 Степень сушки

Измените степень сушки, если белье недостаточно сухое или слишком пересушено. Новая степень сушки будет действительна для всех программ. Для очень жесткой воды рекомендуется небольшая степень сушки (меньшее досушивание), для очень мягкой воды — высокая степень сушки.

- для очень жесткой воды
- для жесткой воды
- для нормальной воды (заводская настройка)
- для мягкой воды
- для очень мягкой воды



### Опасность пересушивания!

Пересушивание приводит к увеличению нагрузки на ткань.

## 8.8 РеверсПлюс

При включенной функции белье высушивается равномерно, а опасность скручивания белья уменьшается.

- Вкл.
- Выкл. (заводская настройка)

## 8.9 EcoManagement

Если функция включена, то во время запуска программы отображается ожидаемый расход, а по окончании программы — фактический расход. Сохраненные значения фактического расхода можно удалять в разделе «Статистика».

- Вкл. (заводские настройки)
- Выкл.
- Статистика
- Информация

## 8.10 Защита от детей

Блокировка клавиш предотвращает случайный запуск программы. Управление прибором возможно (см. страницу 19) только после ввода кода 731.

- Вкл.
- Выкл. (заводские настройки)

## 8.11 Освещение барабана

При включенной функции подсветка барабана автоматически включается при открывании дверцы прибора и выключается при ее закрывании.

- Вкл. (заводские настройки)
- Выкл.

## 8.12 Стандартный режим

В каждой программе можно настроить активацию по умолчанию одной из трех дополнительных функций SilentPlus, Sprint и Eco. При выборе «Без дополнительной функции» не будет активирована ни одна дополнительная функция.

- Без дополнительной функции (заводская настройка)
- SilentPlus
- Sprint
- Eco

## 8.13 V-ZUG-Home

Устройство может быть подключено к сети.

- Управление и индикация
- Индикация
- Выкл. (заводские настройки)



Дальнейшая информация приведена на сайте [www.vzug.com](http://www.vzug.com).

## 8.14 Заводские настройки

Заводские настройки могут быть восстановлены. Измененный язык при восстановлении заводских настроек не поменяется.

- **ok**: восстановить
- ↶: не восстанавливать



Сохраненные программы-фавориты будут удалены.

# 9 Демонстрационный режим

В демонстрационном режиме доступны почти все функции устройства, однако не может быть выполнена сушка.



Демонстрационный режим можно включать или выключать только при открытой дверце прибора.

## 9.1 Включение



- ▶ Нажмите кнопку.  
– Дверца открывается.

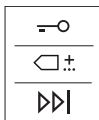

- ▶ Одновременно нажмите и удерживайте нажатыми кнопки в течение 5 секунд, пока на сенсорном экране не появится меню «Демонстрационный режим».



- ▶ Нажмите кнопку.  
– Выбран «Демонстрационный режим».



- ▶ Нажмите кнопку.  
– Настройка сохранена.  
– Сенсорный дисплей станет темным.

## 9.2 Выключение

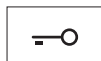

- ▶ Нажмите кнопку.
  - Дверца открывается.

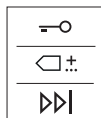

- ▶ Одновременно нажмите и удерживайте нажатыми кнопки.
  - На сенсорном экране появится меню «Демонстрационный режим».



- ▶ Нажмите кнопку.
  - Демонстрационный режим не выбран.

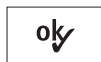

- ▶ Нажмите кнопку.
  - Настройка сохранена.
  - Сенсорный дисплей станет темным.

## 10 Уход и техническое обслуживание

Большое количество ворса может вызвать появление сообщения о неисправности «A9 Очистите фильтры и прокладки» (см. страницу 30).

### 10.1 Периодичность очистки

Деталь прибора	Периодичность очистки
Фильтр для ворса	<ul style="list-style-type: none"> <li>▪ После каждого использования</li> <li>▪ При запросе «A9 Очистить фильтры и прокладки»</li> </ul>
Фильтрующая прокладка для ворса	<ul style="list-style-type: none"> <li>▪ При запросе «A9 Очистить фильтры и прокладки»</li> <li>▪ При необходимости</li> </ul>
Передняя фильтрующая прокладка	<ul style="list-style-type: none"> <li>▪ При запросе «A9 Очистить фильтры и прокладки»</li> <li>▪ 1 раз в год</li> </ul>
Датчик влажности	<ul style="list-style-type: none"> <li>▪ При запросе «A3 Очистить датчик влажности»</li> </ul>
Датчик температуры	<ul style="list-style-type: none"> <li>▪ При необходимости</li> </ul>
Наружная очистка	<ul style="list-style-type: none"> <li>▪ При необходимости</li> </ul>

### 10.2 Очистка фильтра для ворса и фильтрующей прокладки для ворса

#### Очистка фильтра для ворса

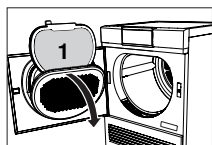

- ▶ Откройте дверцу машины и откиньте крышку фильтра для ворса.
- ▶ Извлеките фильтр 1 и удалите ворс.
- ▶ Установите фильтр 1 на место.
- ▶ Установите крышку фильтра для ворса на место и закройте дверцу машины.

### Очистка фильтра для ворса и фильтрующей прокладки для ворса

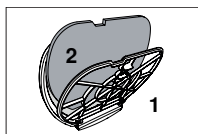

- ▶ Извлеките фильтр для ворса **1** согласно описанию в разделе «Очистка фильтра для ворса».
- ▶ Откиньте фильтр **1** и извлеките фильтрующую прокладку **2**.

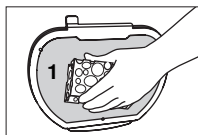

- ▶ Держите фильтр **1** против света, чтобы увидеть отложения. При необходимости очистите фильтр для ворса **1** (водой, мягкой стороной губки и жидким абразивным средством или уксусом).



- ▶ Постирайте фильтрующую прокладку **2** под проточной водой или в стиральной машине при 40 °С.



#### Повреждение прибора пылесосом!

Категорически запрещено очищать фильтрующую прокладку для ворса при помощи пылесоса.

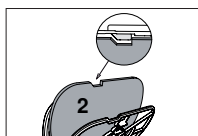

- ▶ Вставьте сухую фильтрующую прокладку **2** в фильтр для ворса **1**.
- ▶ Установите сухой фильтр **1** на место.



Проследите за тем, чтобы фильтр для ворса занял правильное положение.

### 10.3 Очистка передней фильтрующей прокладки

Если после очистки фильтров для ворса и фильтрующих прокладок для ворса снова появляется сообщение о неисправности «A9 Очистите фильтры и прокладки», необходимо осторожно почистить переднюю фильтрующую прокладку.

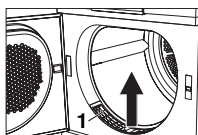

- ▶ Откройте дверцу прибора и снимите переднюю решетку **1**.

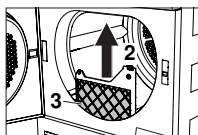

- ▶ Слегка отожмите вниз язычок **2** и извлеките переднюю прокладку **3**.

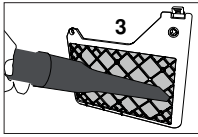

- ▶ Осторожно пропылесосьте переднюю прокладку **3**.
- ▶ При необходимости пропылесосьте или очистите влажной салфеткой воздушный канал перед передней фильтрующей прокладкой.
- ▶ Верните переднюю фильтрующую прокладку **3** на место и зафиксируйте ее. Следите за правильным положением деталей.
- ▶ Установите переднюю решетку **1** на место.



**Повреждение прибора из-за неправильной установки передней фильтрующей прокладки!**

Прибор запускается только при правильно установленной передней фильтрующей прокладке.

## 10.4 Очистка датчика влажности

В случае появления сообщения о неисправности «А3» необходимо очистить датчик влажности.

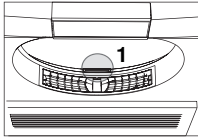

- ▶ Откройте дверцу машины.

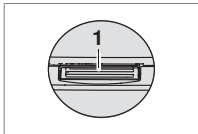

- ▶ Удалите ворс и инородные предметы с датчика влажности **1**.
- ▶ При необходимости очистите датчик влажности **1** влажной салфеткой и вытрите насухо.

## 10.5 Очистка датчика температуры



**Осторожно очистите датчик температуры!**

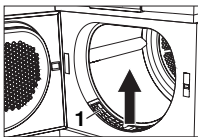

- ▶ Откройте дверцу машины и снимите переднюю решетку **1**.

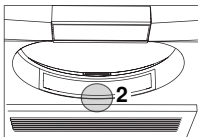

- ▶ Очистите датчик температуры **2** влажной салфеткой.
- ▶ Установите переднюю решетку **1** на место.

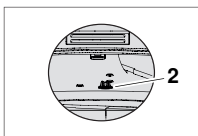

## 10.6 Очистка прибора

- ▶ Время от времени протирайте прибор снаружи влажной салфеткой и вытирайте насухо.

# 11 Как самому устранить неисправности

При определенных обстоятельствах следующие неисправности можно устранить самостоятельно. Если это невозможно, записать полное сообщение о неисправности (текст, заводской номер и номер ошибки) и позвонить в сервисный центр.

## 11.1 Сообщения о неисправностях

Дисплей	Возможная причина	Устранение
A0 Проверить слив	<ul style="list-style-type: none"> <li>▪ Сливной шланг засорен, согнут или поврежден.</li> <li>▪ Высота напора сливного шланга слишком велика (&gt;1,2 м).</li> <li>▪ Прибор присоединен к двойному сифону для скрытого монтажа.</li> </ul>	<ul style="list-style-type: none"> <li>▶ Проверьте внешний слив.</li> <li>▶ Нажмите кнопку <b>▶▶</b>.</li> <li>▶ Снова запустите программу.</li> </ul>
A3 Очистить датчик влажности	<ul style="list-style-type: none"> <li>▪ Датчик влажности загрязнен или мокрый.</li> </ul>	<ul style="list-style-type: none"> <li>▶ Очистите датчик влажности и просушите (см. страницу 29).</li> <li>▶ Нажмите кнопку <b>▶▶</b>.</li> <li>▶ Снова запустите программу.</li> </ul>
A9 Очистить фильтры и прокладки	<ul style="list-style-type: none"> <li>▪ Фильтр для ворса, фильтрующая прокладка для ворса и/или передняя фильтрующая прокладка засорены.</li> </ul>	<ul style="list-style-type: none"> <li>▶ Проверьте и очистите (см. страницу 27) фильтр для ворса и фильтрующую прокладку для ворса.</li> <li>▶ Проверьте и очистите (см. страницу 28) переднюю фильтрующую прокладку.</li> <li>▶ Нажмите кнопку <b>▶▶</b>.</li> <li>▶ Снова запустите программу.</li> </ul>
Вставьте фильтр для ворса/закройте дверцу прибора	<ul style="list-style-type: none"> <li>▪ Отсутствует фильтр для ворса.</li> <li>▪ Дверца прибора открыта.</li> </ul>	<ul style="list-style-type: none"> <li>▶ Вставьте фильтр на место в правильном положении.</li> <li>▶ Закройте дверцу прибора.</li> <li>▶ Снова запустите программу.</li> </ul>
Вставьте переднюю фильтрующую прокладку	<ul style="list-style-type: none"> <li>▪ Передняя фильтрующая прокладка установлена неправильно.</li> </ul>	<ul style="list-style-type: none"> <li>▶ Установите переднюю фильтрующую прокладку правильно.</li> <li>▶ Закройте дверцу прибора.</li> <li>▶ Снова запустите программу.</li> </ul>

Дисплей	Возможная причина	Устранение
FXX/EXX см. инструкцию SN XXXXX XXXXXX	<ul style="list-style-type: none"> <li>▪ Сообщение об ошибке может быть вызвано различными причинами.</li> </ul>	<ul style="list-style-type: none"> <li>▶ Нажмите кнопку <b>▶▶</b>.</li> <li>▶ Вытяните сетевой штекер из розетки.</li> <li>▶ Подождите около 1 минуты.</li> <li>▶ Вставьте штекер в розетку и выберите новую программу.</li> </ul>
	<ul style="list-style-type: none"> <li>▪ Если неисправность появляется снова:</li> </ul>	<ul style="list-style-type: none"> <li>▶ Полностью запишите сообщение о сбое и серийный номер прибора.</li> <li>▶ Вытяните сетевой штекер из розетки.</li> <li>▶ Позвоните в сервисную службу.</li> </ul>
UXX/EXX см. инструкцию SN XXXXX XXXXXX	<ul style="list-style-type: none"> <li>▪ Повышенное напряжение (U1)</li> <li>▪ Пониженное напряжение (U2)</li> </ul>	<ul style="list-style-type: none"> <li>▶ Нажмите кнопку <b>▶▶</b>.</li> <li>▶ Вытяните сетевой штекер из розетки.</li> <li>▶ Подождите около 1 минуты.</li> <li>▶ Вставьте штекер в розетку и выберите новую программу.</li> </ul>
	<ul style="list-style-type: none"> <li>▪ Если неисправность появляется снова:</li> </ul>	<ul style="list-style-type: none"> <li>▶ Вытяните сетевой штекер из розетки.</li> <li>▶ Вызовите электрика, чтобы проверить домовую проводку.</li> </ul>

## 11.2 Прочие возможные проблемы

Проблема	Возможная причина	Устранение
Продолжительность программы значительно превышает показание на дисплее.	<ul style="list-style-type: none"> <li>▪ Фильтр для ворса и(или) фильтрующая прокладка для ворса засорены.</li> </ul>	<ul style="list-style-type: none"> <li>▶ Очистите (см. страницу 27) фильтр для ворса и(или) фильтрующую прокладку.</li> </ul>
	<ul style="list-style-type: none"> <li>▪ Передняя фильтрующая прокладка засорена.</li> </ul>	<ul style="list-style-type: none"> <li>▶ Очистите (см. страницу 28) переднюю фильтрующую прокладку.</li> </ul>
	<ul style="list-style-type: none"> <li>▪ Белье было очень мокрым.</li> </ul>	<ul style="list-style-type: none"> <li>▶ Отжимайте белье сильнее.</li> </ul>
	<ul style="list-style-type: none"> <li>▪ Температура окружающей среды слишком высокая или слишком низкая.</li> </ul>	<ul style="list-style-type: none"> <li>▶ Улучшите вентиляцию помещения.</li> <li>▶ Убедитесь, что температура в помещении находится в диапазоне от 5 до 35 °C.</li> </ul>
Невозможно запустить новую программу.	<ul style="list-style-type: none"> <li>▪ Программа была прервана.</li> </ul>	<ul style="list-style-type: none"> <li>▶ Нажмите кнопку <b>▶▶</b>.</li> <li>▶ Выберите новую программу.</li> </ul>

Проблема	Возможная причина	Устранение
Белье не достаточно сухое или пояс джинсов по-прежнему влажный.	▪ Загрузка состоит из разных текстильных изделий.	▶ Выберите более длинную программу, например, «Сильная сушка» ☀. Или: ▶ Выберите программу «Сушка по времени»  ... Или: ▶ Измените (см. страницу 25) степень сушки.
	▪ Фильтр для ворса и(или) фильтрующая прокладка для ворса засорены.	▶ Очистите (см. страницу 27) фильтр для ворса и(или) фильтрующую прокладку.
	▪ Передняя фильтрующая прокладка засорена.	▶ Очистите (см. страницу 28) переднюю фильтрующую прокладку.
	▪ Сбой в подаче электроэнергии.	▶ Проверьте сетевую вилку, провод и предохранители.
	▪ Датчик влажности загрязнен.	▶ Очистите (см. страницу 29) датчик влажности.
Индикация оставшегося времени долго не изменяется.	▪ Включен «Демонстрационный режим».	▶ Выключите (см. страницу 27) демонстрационный режим.
	▪ Степень сушки еще не достигнута.	▶ Никаких мер не требуется. Индикация автоматически продолжит отсчет по достижении необходимой степени сушки.
	▪ Одновременная загрузка очень различного белья.	▶ Никаких мер не требуется. Через некоторое время индикация автоматически продолжит отсчет.
Статус программы в течение долгого времени отображается как «Проветривание».	▪ Фильтр для ворса засорен ворсом.	▶ Очистите (см. страницу 27) фильтр для ворса.
	▪ Белье охлаждается. ▪ Увеличение фазы охлаждения обусловлено высокой температурой окружающей среды.	▶ Никаких мер не требуется. Извлечь белье можно в любой момент при условии, что потом оно будет расправлено для охлаждения.
	▪ Датчик температуры загрязнен.	▶ Очистите (см. страницу 29) датчик температуры.



Проблема	Возможная причина	Устранение
Прибор не запускается.	▪ Дверца прибора открыта.	▶ Закройте дверцу прибора.
	▪ Фильтр для ворса или передняя фильтрующая прокладка отсутствуют.	▶ Вставьте фильтр для ворса или переднюю фильтрующую прокладку на место в правильном положении.
	▪ Сбой в подаче электроэнергии.	▶ Вставьте сетевую вилку в розетку. ▶ Включите стенной выключатель. ▶ Проверьте предохранитель.
Во время работы дверца прибора открыва-ется.	▪ К этому могут приве-сти различные ситу-ации.	▶ Закройте дверцу прибора. ▶ Нажмите кнопку  . – Выполнение программы будет про-должено.
Имеются ца-рапины и вмя-тины в бараба-не.	▪ Сушка текстиля с пу-говицами или пряж-ками может приве-сти к появлению ца-рапин и вмятин.	▶ Нет необходимости в устранении. Ца-рапины и вмятины не влияют на про-цесс сушки, а также на результат суш-ки.
Белье сильно помято.	▪ Слишком большая загрузка.	▶ Уменьшите загрузку.
	▪ Белье было отжато в стиральной маши-не со слишком большой скоростью отжима.	▶  Включите (см. страницу 13) допол-нительную функцию «РеверсПлюс». Или: ▶ отожмите белье с меньшей скоростью отжима.
	▪ После окончания программы белье запуталось.	▶  Включите (см. страницу 13) допол-нительную функцию «РеверсПлюс».
	▪ После окончания программы белье слишком долго оста-валось в барабане.	▶ После окончания программы сразу же достаньте белье из барабана.
Отображаемые значения рас-хода EcoManagemen-т слишком вы-сокие.	▪ Значения могут от-личаться в зависи-мости от программы, загрузки, дополни-тельных функций и настроек пользова-теля. ▪ Не исключены вы-званные работой си-стемы колебания.	▶ Учитывайте настройки пользователя и дополнительные функции.

Проблема	Возможная причина	Устранение
При сушке постельного белья образуются клубки.		<ul style="list-style-type: none"> <li>▶ Выберите (см. страницу 13) дополнительную функцию «РеверсПлюс».</li> </ul> Или: <ul style="list-style-type: none"> <li>▶ выберите (см. страницу 12) текстильную программу «Постельное белье».</li> </ul>

## 12 Запасные части

При заказах укажите (см. страницу 2) обозначение и номер модели, а также тип.

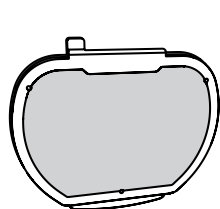

Фильтр для ворса

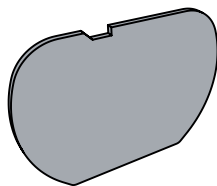

Фильтрующая прокладка для ворса

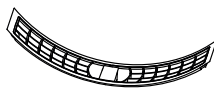

Передняя решетка

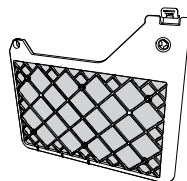

Передняя фильтрующая прокладка

## 13 Технические характеристики

### Размеры

Высота	85 см
Ширина	59,5 см
Глубина	61 см
Вес	65 кг
Высота напора насоса	1,2 м
Загрузка	7 кг сухого белья

### Окружающие условия











Допустимая температура помещения во время работы	от 5 °С до 35 °С
--	---------------------

### Электрическое подключение

Параметры электрического подключения приведены на заводской табличке (см. страницу 43).

### 13.1 Сведения для контрольных инстанций

- ▶ Перед каждым измерением прибор должен находиться в подключенном к сети состоянии не менее 5 минут.
- ▶ Корректные технические данные получают после вводной фазы эксплуатации, т. е. выполнения 5 полных программ сушки белья (автоматическая программа: нормальная сушка ).
- ▶ После каждой программы сушки необходимо выполнить влажную очистку фильтра для ворса.
- ▶ Датчики измерения влажности прибора настроены на среднюю жесткость воды. Чтобы настроить прибор в соответствии с проводимостью воды согласно норме (750 мкСм/см), нужно в настройках пользователя установить (см. страницу 25) степень сушки на «1».
- ▶ Настройка стандартной программы согласно EN 61121:

Программы	Загрузка	Операции
Хлопчатобумажные изделия, режим «Нормальная сушка»	7 кг	<ul style="list-style-type: none"> <li>▶ Нажмите кнопку .</li> <li>▶ Нажмите кнопку .</li> <li>▶ Нажмите кнопку .</li> </ul>
Хлопчатобумажные изделия, режим «Под утюг»	7 кг	<ul style="list-style-type: none"> <li>▶ Нажмите поочередно кнопки  и .</li> <li>▶ Нажмите кнопку .</li> </ul>
Режим «Нормальная сушка» для белья, не требующего особого ухода	2,5 кг	<ul style="list-style-type: none"> <li>▶ Нажмите поочередно кнопки ,  и .</li> <li>▶ Нажмите кнопку .</li> </ul>

### 13.2 Технический паспорт изделия

Согласно директиве ЕС № 392/2012

Товарный знак	-	V-ZUG Ltd
Номер модели соответствует первым пяти цифрам на заводской табличке.	-	12013
Номинальная полная загрузка хлопчатобумажными изделиями	кг	7
Тип прибора	-	Конденсаторная сушильная машина
Класс энергоэффективности	-	A+++
Расход электроэнергии в кВтч/год <sup>1</sup>	кВтч/год	138,0
Тип сушильной машины	-	Сушильная машина с автоматической программой
Расход электроэнергии при стандартной программе сушки изделий из хлопка при полной загрузке	кВтч	1,12

**Согласно директиве ЕС № 392/2012**

Расход электроэнергии при стандартной программе сушки изделий из хлопка при неполной загрузке	кВтч	0,65
Потребляемая мощность в выключенном состоянии	Вт	0,09
Потребляемая мощность во включенном состоянии	Вт	2,60
Продолжительность нахождения во включенном состоянии	мин	10
Стандартная программа сушки изделий из хлопка <sup>2</sup>		Стандартная программа
Примерная продолжительность выполнения программы <sup>3</sup>	мин	126
Продолжительность выполнения стандартной программы сушки изделий из хлопка при полной загрузке	мин	162
Продолжительность выполнения стандартной программы сушки изделий из хлопка при неполной загрузке	мин	99
Класс эффективности конденсации испарений <sup>4</sup>	-	A
Эффективность конденсации испарений для стандартной программы сушки изделий из хлопка при полной загрузке	%	93
Эффективность конденсации испарений для стандартной программы сушки изделий из хлопка при неполной загрузке	%	93
Примерная эффективность конденсации испарений <sup>5</sup>	%	93
Уровень звуковой мощности	дБ	62

1) Расход электроэнергии в кВтч/год на основе данных для 160 стандартных циклов сушки изделий из хлопка при полной и неполной загрузке, а также на основе данных о расходе энергии при режимах работы с низким потреблением мощности. Фактический расход электроэнергии за один цикл зависит от способа использования прибора.

2) Стандартная программа сушки изделий из хлопка, к которой относится информация на этикетке и в техническом паспорте. Эта программа предназначена для сушки изделий из хлопка с нормальной влажностью и наиболее эффективна с точки зрения расхода электроэнергии для хлопка.

3) Ориентировочная продолжительность выполнения стандартной программы сушки изделий из хлопка при полной и неполной загрузке.

4) Класс эффективности конденсации испарений по шкале от G (самая низкая эффективность) до A (самая высокая эффективность).

5) Ориентировочная эффективность конденсации испарений для стандартной программы сушки изделий из хлопка при полной и неполной загрузке.

### 13.3 Показатели расхода

#### Автоматические программы

Указанные показатели по продолжительности программ и расходу энергии приведены для указанного максимального количества белья, отжатого на скорости приблизительно 1200 об/мин (соответствует остаточной влажности около 60 %). При большем числе оборотов отжима или меньшем весе загрузки эти показатели снижаются приблизительно на 20-30 %.

Программа	Загрузка кг	Остаточная влажность %	Продолжитель- ность программы ч/мин	Энергия кВтч
Стандартная про- грамма <sup>1</sup>	1-7	от -1 до 2	2 ч 42 мин	1,12
Сильная сушка	1-7	от -4 до -1	2 ч 15 мин	1,45
Нормальная сушка	1-7	от -1 до 2	1 ч 55 мин	1,30
Под утюг	1-7	от 8 до 16	1 ч 35 мин	0,99
Для гладильной ма- шины	1-7	от 20 до 30	1 ч 20 мин	0,74

<sup>1</sup> Наиболее энергоэффективная программа для сушки хлопчатобумажных изделий с нормальной влажностью.

#### Текстильные программы

Значения могут отличаться в зависимости от программы, загрузки, дополнительных функций, настроек пользователя, начальной влажности белья и окружающей температуры.

Программа	Загрузка кг	Остаточная влажность %	Продолжитель- ность программы ч/мин	Энергия кВтч
Сорочки	1-7 шт.	от 0 до 2	0 ч 33 мин	0,27
Джинсы	1-4	от -1 до 2	1 ч 36 мин	1,00
Шелк	1-1,5	от 0 до 2	0 ч 40 мин	0,30
Детская одежда	1-5	от -1 до 1	2 ч 00 мин	1,29
Постельное белье	1-3	от -1 до 1	1 ч. 16 мин.	0,77
Толстый пух	1-2	от -1 до 1	2 ч 30 мин	1,50
Тонкий пух	1-2	от -1 до 1	2 ч 00 мин	1,20
Верхняя одежда	1-3	от 0 до 2	0 ч. 55 мин.	0,49
Шерсть	1	от 0 до 5	1 ч. 05 мин.	0,66
Махровая ткань	1-3	от -1 до 1	1 ч. 30 мин.	0,90
Ворошение	1	-	0 ч 06 мин	0,04
Гигиена	1-3	от -5 до -2	2 ч 00 мин	1,28
WetClean finish	1	-	0 ч 06 мин	0,04

**Специальные программы**

Программа	Загрузка кг	Остаточная влажность %	Продолжитель- ность программы ч/мин	Энергия кВтч
Проветривание	1–1,5	–	0 ч 10 мин	0,03
Защита от складок	1	–	0 ч 20 мин	0,10

## 14 Рекомендации по сушке

### 14.1 Экономия электроэнергии

- Перед сушкой отожмите белье в стиральной машине на высокой скорости. Механическое удаление воды в стиральной машине гораздо эффективнее, чем испарение воды в сушильной машине.
- Регулярно очищайте фильтр для ворса и фильтрующие прокладки. Загрязненные фильтры для ворса блокируют струю воздуха и снижают эффективность работы прибора.
- Используйте максимальные возможности загрузки соответствующих программ.
- Выберите функцию «EcoManagement» для поиска экономичных программ.

### 14.2 Предотвращение повреждений

- Учитывайте символы по уходу на этикетках с бельем.
- При сушке желательно не использовать ароматизированные салфетки или другие средства ухода для текстильных изделий.
- Перед сушкой удалите инородные предметы и крупные детали из металла или жесткого пластика (например, пряжки, камни, дозирующие колпачки для моющих средств). Они могут деформировать барабан.
- Молнии, крючки и петли следует застегнуть. Они могут повредить белье и барабан стиральной машины.
- Во избежание образования запутанных клубков застегивайте наволочки и пододеяльники, связывайте пояса и завязки передника.

## 15 Утилизация

### 15.1 Упаковка



Детям ни в коем случае нельзя играть с упаковочным материалом (опасность травм и удушья). Храните упаковочный материал в безопасном месте или утилизируйте его согласно действующим предписаниям по охране окружающей среды.

### 15.2 Безопасность

Не допускайте возможности использования прибора во избежание несчастных случаев (например, использование играющими детьми):

- ▶ Отключите прибор от электросети: Отсоединение стационарно установленного прибора осуществляет квалифицированный электрик. Затем снимите сетевой кабель с прибора.
- ▶ Снимите запор дверцы или исключите возможность его использования.

### 15.3 Утилизация



- Символ перечеркнутого бака для мусора требует отдельной утилизации электрического и электронного оборудования. Такие приборы могут содержать опасные вещества, загрязняющие окружающую среду.
- Такие приборы следует утилизировать в специальных точках приема утиля для вторичной переработки. Утилизация с не отсортированным бытовым мусором запрещена. Это ваш вклад в защиту ресурсов и окружающей среды.
- Более подробные данные можно получить в местных компетентных органах.

### 15.4 Указание по тепловому насосу

Этот прибор не содержит фторхлоруглерода. Он содержит фторированный парниковый газ, охватываемый Киотским протоколом.

Тепловой насос	герметично закрыт
Парниковый газ	R134a
Количество заполнения [кг]	0,370
ПГП [(кг CO <sub>2</sub> )/(кг парникового газа)]	1430
Всего ПГП [t CO <sub>2</sub> ]	0,529

## 16 Алфавитный указатель

### Символы

Eco.....	10, 13
EcoManagement.....	10, 14
Включение .....	25
Дисплей .....	21
Goretex	
Верхняя одежда .....	12
Отсрочка старта.....	13
Запуск .....	18
SilentPlus.....	13
Sprint.....	13
Sympatex.....	12
V-ZUG-Home.....	10, 23
WetClean finish .....	12

### А

Автоматические программы .....	10, 11
Запуск .....	16
Показатели расхода.....	37

### Б

Бережная сушка	
Бережная.....	13
Детская одежда.....	12
Одежда для отдыха и спорта .....	12
Особо бережная .....	13
Сорочки .....	12
Шелк .....	12
Шерстяные ткани .....	12
Блокировка клавиш	
Включение .....	25
Большая продолжительность программы	31
Быстрая сушка	
Sprint.....	13

### В

Верхняя одежда.....	12
---------------------	----

### Г

Гигиеничное досушивание	
Гигиена .....	12
Гимнастическая обувь	
Программа с лотком.....	13

### Д

Деликатные ткани	
WetClean finish .....	12
Демонстрационный режим .....	26
Детская одежда	
Текстильные программы .....	12
Джинсы	

Текстильные программы.....	12
Дополнительные функции .....	13
Запуск .....	17

### З

Заводские настройки.....	26
Запасные части .....	34
Защита от складок	
Специальные программы.....	13
Защита от сминания	
WetClean finish .....	12
Ворошение.....	12
Звук кнопки .....	24

### И

Избранное.....	10
Измерение загрузки.....	15
Индикатор оставшегося времени .....	32

### К

Куртки	
Толстый пух.....	12
Тонкий пух.....	12

### М

Махровое белье	
Махровая ткань .....	12
Мягкие игрушки	
Программа с лотком.....	13

### Н

Неисправности.....	30
Нижнее белье	
Нормальная сушка.....	11
Номер модели.....	2

### О

Область применения.....	2
Обозначение модели .....	2
Одежда для отдыха	
Верхняя одежда .....	12
Одеяла	
Толстый пух.....	12
Тонкий пух.....	12
Окончание	
Программа.....	19
Опасность скручивания белья	
РеверсПлюс.....	13
Освещение барабана.....	10
Особо бережная.....	13
Откройте дверцу.....	15



Открытие дверцы .....	10, 15	Стандартная программа .....	10, 13
<b>п</b>		Запуск .....	17
Пауза .....	10	Стандартный режим .....	25
Первый ввод в эксплуатацию .....	9	Степень сушки .....	25
Перчатки		Сушить тихо	
Программа с лотком .....	13	SilentPlus .....	13
Подушки		Сушка по времени .....	10, 16
Толстый пух .....	12	<b>т</b>	
Полотенца		Текстильные программы .....	10, 12
Махровая ткань .....	12	Запуск .....	17
Послегарантийное обслуживание .....	43	Показатели расхода .....	37
Постельное белье		Тепловой насос .....	39
РеверсПлюс .....	13	Технические вопросы .....	43
Текстильные программы .....	12	Тип .....	2
Правила техники безопасности		<b>у</b>	
Для данного прибора .....	6	Угол просмотра .....	24
Прерывание		Указания по технике безопасности	
Программа .....	19	Общие .....	5
Проблемы .....	30	Уменьшение образования складок	
Проветривание		Защита от складок .....	13
Специальные программы .....	13	Уничтожение микробов .....	12
Проветрите .....	32	Утилизация .....	39
Программа		Утилизация прибора .....	39
Досрочное окончание .....	10, 19	<b>ф</b>	
Запуск .....	10, 16, 17	Фавориты	
Изменить .....	18	Запуск .....	23
Прерывание .....	10, 19	Изменить .....	22
Программа с лотком		Настройка .....	22
Специальные программы .....	13	Удаление .....	23
Пух .....	12	Фоновая картинка .....	25
<b>р</b>		Футболки	
Равномерная сушка		Нормальная сушка .....	11
РеверсПлюс .....	13	<b>ц</b>	
Расход электроэнергии .....	14	Цветное белье	
Расчет оставшегося времени .....	15	Текстильные программы .....	12
РеверсПлюс .....	13, 25	<b>ш</b>	
<b>с</b>		Шапки	
Символы .....	5	Программа с лотком .....	13
Скатерти		Шелк	
Для гладильной машины .....	11	Текстильные программы .....	12
Служба поддержки и сервисного обслуживания .....	43	Шерстяные ткани	
Сорочки		Ворошение .....	12
Текстильные программы .....	12	Шерсть .....	12
Специальные программы .....	10, 13	<b>э</b>	
Запуск .....	17	Экономичная сушка	
Показатели расхода .....	38	Отсрочка старта .....	13
Спортивная одежда		Экономия электроэнергии .....	38
Верхняя одежда .....	12	Есо .....	13
		ЕсоManagement .....	14

---

Эффективная сушка	
Стандартная программа .....	13

## **Я**

Язык .....	24
Яркость .....	24

## 17 Служба поддержки и сервисного обслуживания



В главе «Устранение неисправностей» можно получить ценные указания по устранению мелких неисправностей. Таким образом, необходимость в вызове сервисного техника отпадает, и появляется возможность сэкономить на связанных с этим затратах.

Информация о гарантии, предоставляемая компанией V-ZUG, содержится на сайте [www.vzug.com](http://www.vzug.com) →Сервисное обслуживание

→Информация о гарантии. Просьба внимательно с ней ознакомиться.

Зарегистрировать свой прибор фирмы V-ZUG можно в интернете на сайте

[www.vzug.com](http://www.vzug.com) →Сервисное обслуживание

→Регистрация гарантии. В случае возможных неполадок это позволит получить квалифицированную техническую поддержку в течение всего гарантийного срока. Для регистрации потребуется серийный номер (SN) и наименование прибора. Эти сведения находятся на заводской табличке прибора.

Информация о приборе:

SN: \_\_\_\_\_ Прибор: \_\_\_\_\_

Эта информация должна быть всегда под рукой в случае обращения в сервисную службу компании V-ZUG. Спасибо.

### Заводская табличка

- ▶ Откройте дверцу прибора.
  - Заводская табличка находится в правом нижнем углу.



Серийный номер (SN) можно запросить следующим образом:

- ▶ удерживайте кнопку **DI** в нажатом положении, пока на сенсорном экране не появится сообщение «Настройки – SN 12013 000123».

### Заказ на ремонт

На сайте [www.vzug.com](http://www.vzug.com) →Сервисное обслуживание →Номер сервисной службы указан телефонный номер ближайшего к вам сервисного центра компании V-ZUG.

### Технические вопросы, принадлежности, послегарантийное обслуживание

Сотрудники компании V-ZUG охотно помогут решить все организационные и технические вопросы, примут заказ на комплектующие и запасные части или проинформируют о новейших договорах на сервисное обслуживание.

# Краткая инструкция

Внимательно прочтите указания по технике безопасности, приведенные в данном руководстве по эксплуатации!

## Запуск программы

- ▶ Откройте дверцу прибора.
- ▶ Проверьте фильтр для ворса.
- ▶ Загрузите белье.
- ▶ Закройте дверцу прибора.
- ▶ Выберите программу и дополнительные функции (при необходимости).
- ▶ Нажмите кнопку . Программа запускается.

## После окончания программы

- ▶ Если на дисплее появилась надпись «0 ч 00 мин», извлеките сухое белье.
- ▶ Очистите фильтр для ворса.
- ▶ Закройте дверцу прибора.



1057865-R02

