

RU РУКОВОДСТВО ПО ЭКСПЛУАТАЦИИ

*ВСТРАИВАЕМАЯ
МИКРОВОЛНОВАЯ
ПЕЧЬ*

DKE7335

De Dietrich 

1

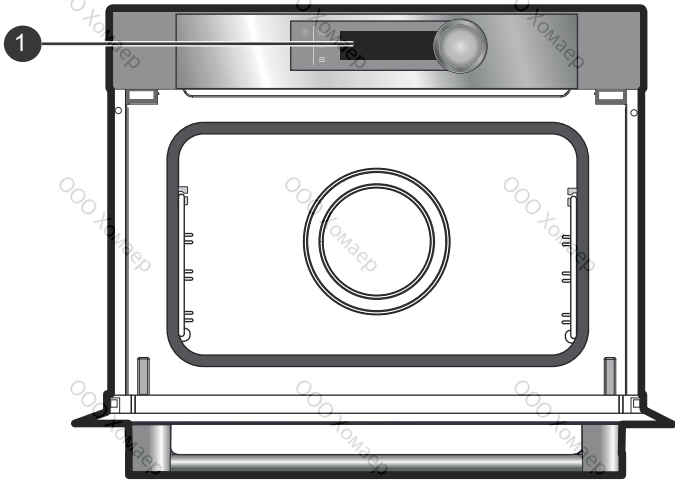

2

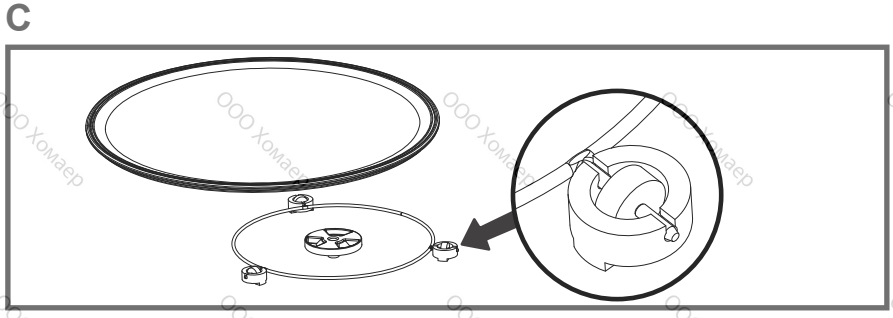
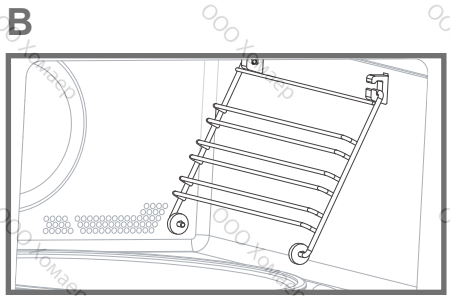
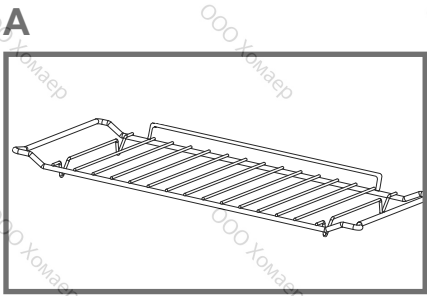



A

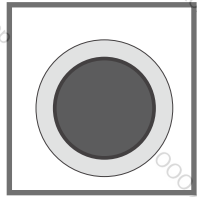
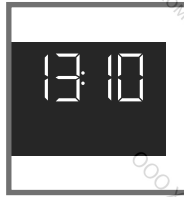
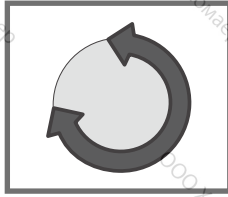

B

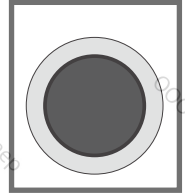
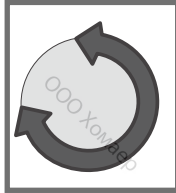
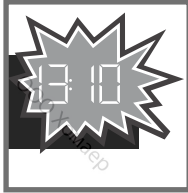
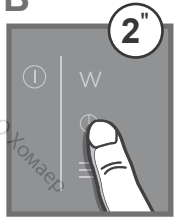

C

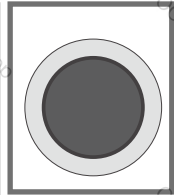
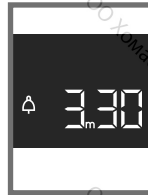
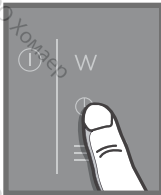

D

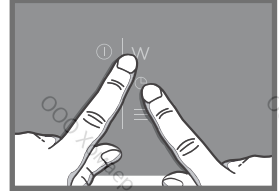
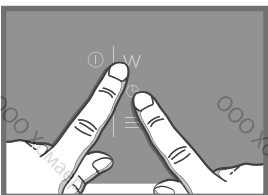

• 2



E

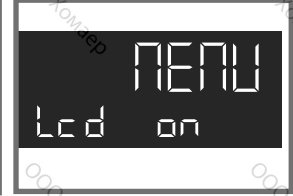
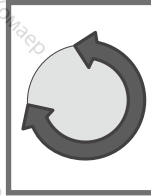
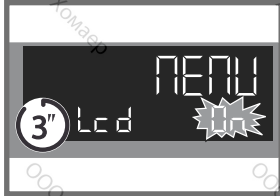
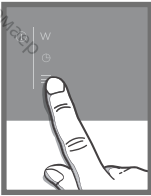

F

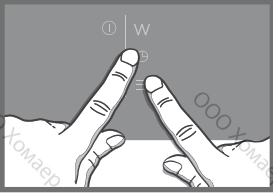

• 3



A

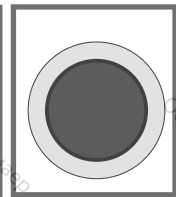
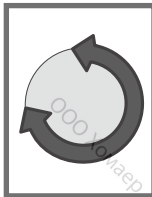

B

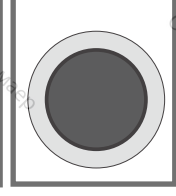
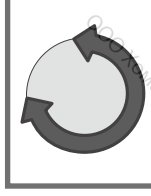
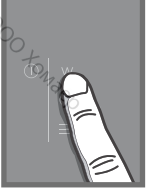

• 3



C

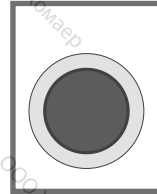
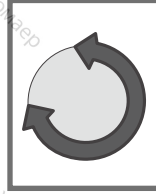
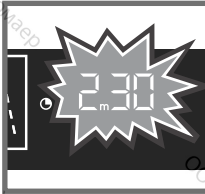
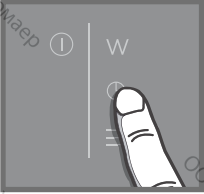

D

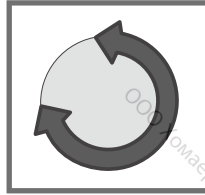
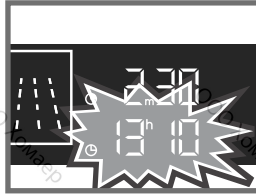
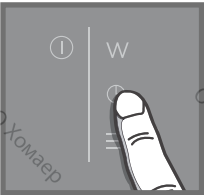

E

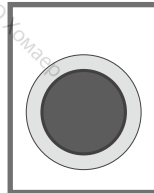
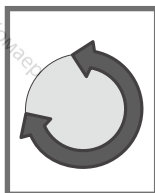
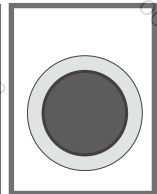
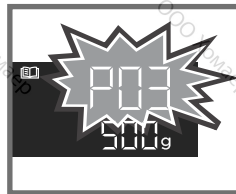
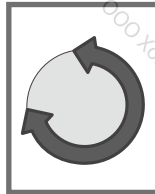
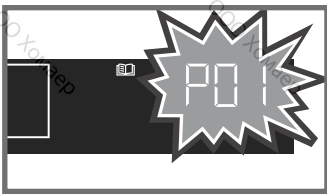
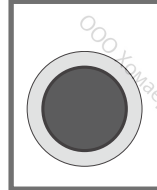
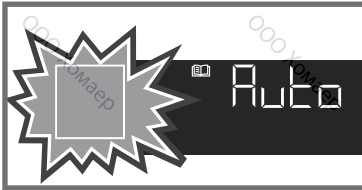

• 3



F

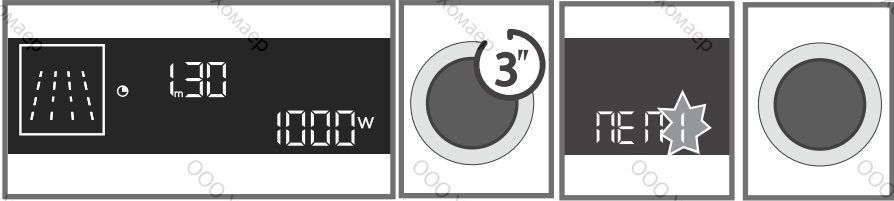

G

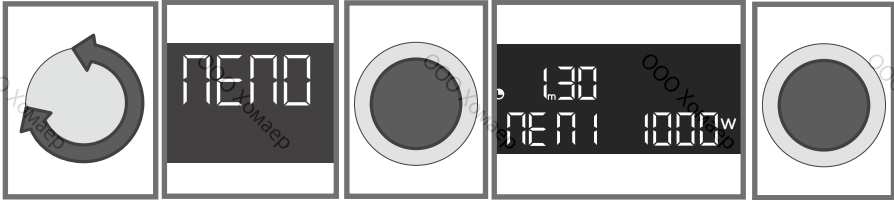



УВАЖАЕМАЯ ПОКУПАТЕЛЬНИЦА, УВАЖАЕМЫЙ ПОКУПАТЕЛЬ!

Использование высококлассной продукции De Dietrich подарит вам незабываемые эмоции.

Она привлекает к себе внимание с первого взгляда. Качество дизайна подчеркивается эстетикой вне времени и тщательными деталями отделки, делающими каждый предмет элегантным и изысканным в совершенной гармонии одних с другими. К этой печи так и хочется прикоснуться.

Для производства товаров De Dietrich используются только проверенные, высококачественные и надежные материалы. Благодаря сочетанию самой совершенной технологии с благородными материалами De Dietrich гарантирует высокое качество продукции

, которое не оставит равнодушными даже самых требовательных ценителей кулинарного искусства. Пусть использование этого нового прибора доставит вам удовольствие. Благодарим вас за доверие.

De Dietrich



СОДЕРЖАНИЕ

1 / ОПИСАНИЕ ПЕЧИ

- Описание вашей печи 2
- Описание панели управления 9
- Описание принадлежностей 10

2 / НАСТРОЙКИ

- Установка времени 11
- Изменение времени 11
- Таймер 11
- Блокировка панели управления 11
- Меню настроек 11
- Управление вращающимся блюдом 11

3 / ЭКСПЛУАТАЦИЯ

- Функция микроволны 12
- Обычный режим приготовления 13
 - Изменение мощности 13
 - Запрограммировать длительность 13
 - Приготовление с отложенным стартом 13
- Автоматические функции приготовления 13
- Автоматические функции разморозки 13
- Сохранить программу приготовления 14

• 4 / ТЕХНИЧЕСКОЕ ОБСЛУЖИВАНИЕ

- Внешняя поверхность 14
- Замена лампочки 14

5 / НЕИСПРАВНОСТИ И СПОСОБЫ ИХ УСТРАНЕНИЯ 15

6 / ТЕСТЫ РАБОЧЕЙ ПРИГОДНОСТИ 15

7 / ПОСЛЕПРОДАЖНОЕ ОБСЛУЖИВАНИЕ 16

1 ОПИСАНИЕ ПЕЧИ



1 ПАНЕЛЬ УПРАВЛЕНИЯ

ДИСПЛЕЙ

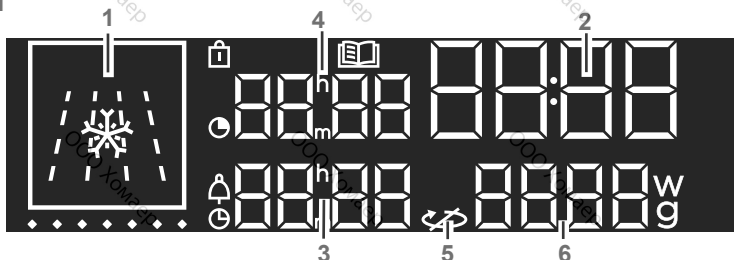

- 1- Отображение режимов приготовления
- 2- Отображение времени
- 3- Индикатор окончания приготовления / Таймер
- 4- Индикатор длительности приготовления
- 5- Останов вращающегося блюда
- 6- Индикатор мощности / веса

- Индикатор блокировки панели управления
- Индикатор автоматических функций
- Индикатор длительности приготовления
- Индикатор таймера
- Индикатор окончания приготовления

Примечание:

По умолчанию после высвечивания показаний часов дисплей гаснет через несколько минут, если пользователь не производит никаких действий. Данную функцию можно изменить функцией «показ текущего времени» в меню Настройки.

КНОПКИ

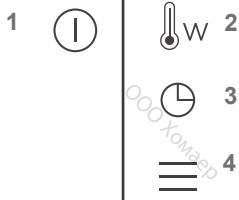

- 1 Работа / останов
- 2 Регулировка мощности
- 3 Настройка времени, длительности и окончания приготовления, таймера
- 4 Доступ к МЕНЮ настроек

РУЧКА ПАНЕЛИ УПРАВЛЕНИЯ

Речь идет о вращающейся ручке с нажимом в центре, позволяющей выбрать программы, увеличить или уменьшить значения и подтвердить их. Символическое изображение ручки выглядит следующим образом:



ПОВЕРНИТЕ ручку.



Для подтверждения выбора НАЖМИТЕ на центр ручки.

1 ОПИСАНИЕ ПЕЧИ



2 ПРИНАДЛЕЖНОСТИ

Предохранительная решетка, препятствующая опрокидыванию (рис.А).

Решетку ни в коем случае нельзя применять с другими металлическими контейнерами в функции микроволны. Тем не менее, можно разогреть пищу в алюминиевом контейнере, поставив его на тарелку, а затем на решетку.

Направляющие (рис.В)

2 устанавливаемые направляющие позволяют вам использовать решетку на 3 уровне.

Вращающееся блюдо (рис.С)

Вращающееся блюдо обеспечивает равномерное приготовление продукта без выполнения дополнительных действий.

Оно вращается в 2 направлениях. Если оно не вращается, проверьте, чтобы все элементы правильно стояли.

Его можно использовать как блюдо для приготовления. Для извлечения блюда вытащите его, используя зоны доступа, предусмотренные в углублении.

Несущий элемент позволяет стеклянному блюду вращаться. Если несущий элемент извлечен, не допускайте попадания воды в отверстие оси двигателя.

Не забывайте вернуть на место несущий элемент, роликовую опору и стеклянное вращающееся блюдо.

Не вращайте блюдо вручную во избежание повреждения системы привода. В случае плохого вращения

убедитесь в отсутствии инородных предметов под блюдом. Блюдо в положении останова позволяет устанавливать большие емкости на всей поверхности печи. В этом случае необходимо повернуть контейнер или перемешать его содержимое в середине программы.

ПРИНЦИП РАБОТЫ

Микроволны, которые применяются для приготовления, являются электромагнитными волнами. Они свободно присутствуют в нашем окружении в виде радиоволн, света или инфракрасного излучения. Частота волн находится в диапазоне 2450 МГц.

Волновые характеристики:

- волны отражаются металлами;
- проходят сквозь все другие вещества;
- поглощаются молекулами воды, жира, сахара.

При воздействии микроволн на продукты питания происходит ускорение движения молекул, что и приводит к нагреванию. Глубина проникновения волн в пищу равна приблизительно 2,5 см, если толщина продукта больше, тогда приготовление будет происходить путем теплопроводности, как при приготовлении в конвекционном режиме.

Следует знать, что микроволны просто вызывают в продуктах питания термические явления и не являются опасными для здоровья.

• 2 НАСТРОЙКИ



УСТАНОВКА ВРЕМЕНИ (рис. А)

При подаче напряжения на дисплее мигает 12:00.

Настройте время, поворачивая ручку, затем нажмите ее для подтверждения. В случае выключения электричества показания времени мигают.

ИЗМЕНЕНИЕ ВРЕМЕНИ (рис. В)

Нажмите на кнопку  в течение нескольких секунд, пока время не начнет мигать. Настройте время, поворачивая ручку, затем нажмите ее для подтверждения.

ТАЙМЕР (рис. С)

Эта функция может быть использована только при остановленной печи.



Нажмите на кнопку . 0:00 мигает. Настройте таймер, поворачивая ручку, затем нажмите для подтверждения, запустится обратный отсчет.



По истечении времени прозвучит звуковой сигнал. Чтобы его отключить, нажмите на любую кнопку.

Примечание: У вас есть возможность изменить или отменить программирование таймера в любой момент.

Для отмены вернитесь в меню таймера и установите на 00:00.

БЛОКИРОВКА ПАНЕЛИ УПРАВЛЕНИЯ Защита от детей (рис. D)

Нажмите одновременно на кнопки W и  до отображения символа  на экране. Блокировка панели управления доступна во время приготовления или во время останова печи.

ПРИМЕЧАНИЕ: только кнопка  остается активной во время приготовления. Для разблокировки панели управления нажимайте одновременно на кнопки W и  до исчезновения символа  с экрана.

МЕНЮ НАСТРОЕК (рис. Е)

Вы можете изменять разные параметры вашей печи:

контрастность, громкость и демонстрационный режим.

С этой целью нажмите в течение нескольких секунд на кнопку , чтобы войти в меню настроек.

См. таблицу ниже:



	Звуковые сигналы: Положение ВКЛ, звуковые сигналы включены. Положение ОТКЛ, звуковые сигналы отсутствуют.
	Контрастность: Яркость дисплея регулируется в процентах от 20 до 100%.
	ДЕМО-режим: Положение ВКЛ, режим включен. Положение ОТКЛ, нормальный режим печи.
	Показ времени Положение ВКЛ по умолчанию Высвечивается SLEEP, и дисплей гаснет через несколько минут. Положение OFF : дисплей продолжает гореть

При необходимости для изменения различных параметров поверните ручку, затем нажмите ее для подтверждения.

Для выхода в любой момент из меню настроек нажмите на .



УПРАВЛЕНИЕ ВРАЩАЮЩИМСЯ БЛЮДОМ (рис. F)

Если вы видите, что для свободного поворота не хватает места в печи, вы можете остановить вращающееся блюдо до или во время выполнения программы.

Нажимайте одновременно на кнопки  и  в течение нескольких секунд.

Символ  появится на дисплее.

• Повторная активация вращающегося блюда

Снова нажмите одновременно на кнопки  и  в течение нескольких секунд, до исчезновения символа  на дисплее.

• 3 ЭКСПЛУАТАЦИЯ



ФУНКЦИИ МИКРОВОЛНЫ

Положение

Мощность

Применение



Микроволны

1000 Вт

Быстрый разогрев напитков, воды и блюд, содержащих большое количество жидкости.
Приготовление продуктов питания, содержащих большое количество воды (супы, соусы, помидоры и т.д.),



Микроволны

800 Вт/900
Вт

Приготовление свежих или замороженных овощей.



Микроволны

600 Вт

Растопить шоколад.



Микроволны

500 Вт

Приготовление рыбы и ракообразных. Разогрев на 2 уровнях.
Приготовление сухих овощей на малом огне. Разогрев или приготовление нежных продуктов на базе яйца.



Микроволны

400 Вт/300 Вт

Приготовление на малом огне молочных продуктов, варенья.



Микроволны

200 Вт

Разморозка в ручном режиме. Растопить масло, лед.



Микроволны

100 Вт

Разморозка выпечки, содержащей крем.



Разморозка

200 Вт

• 3 ЭКСПЛУАТАЦИЯ



ОБЫЧНЫЙ РЕЖИМ ПРИГОТОВЛЕНИЯ (рис. А)

На дисплее должно отображаться только время. Показания на дисплее не должны мигать.

Поверните ручку до функции приготовления по вашему выбору, затем подтвердите.

ИЗМЕНИТЕ МОЩНОСТЬ (рис. В)

- Нажмите на кнопку W, мигает мощность (1000 Вт), настройка возможна.

- Настройте мощность при помощи ручки.

- Например: 600 Ватт.

- Подтвердите выбор нажатием на ручку.

ЗАПРОГРАММИРОВАТЬ ДЛИТЕЛЬНОСТЬ (рис. С)

Поставьте на обычный режим приготовления, затем нажмите на ☉, время приготовления ☉ мигает, настройка возможна.

Поверните ручку, чтобы настроить длительность приготовления. Нажмите ее для подтверждения.

Через несколько секунд время приготовления будет зафиксировано автоматически.

ПРИГОТОВЛЕНИЕ С ОТЛОЖЕННЫМ СТАРТОМ (рис. D)

Действуйте так же, как при выборе запрограммированной длительности приготовления. После настройки

длительности приготовления нажмите на кнопку ☉. Отображение на дисплее мигает, настройте время окончания приготовления, поворачивая ручку. Через несколько

секунд время окончания приготовления будет зафиксировано автоматически.

Отображение окончания приготовления прекращает мигать.

АВТОМАТИЧЕСКИЕ ФУНКЦИИ ПРИГОТОВЛЕНИЯ (рис. Е)

Программирование приготовления в автоматической функции с помощью указания веса или времени выбирает для вас параметры приготовления.

На дисплее должно отображаться только время. Его показания не должны мигать.

- Выберите при помощи ручки режим **Auto**, символ мигает.

Выберите, приготовление в АВТОМАТИЧЕСКОМ РЕЖИМЕ.

- Предлагаемый вес мигает на экране.

- Например: P3 → вес, 500 г.

- Настройте вес или время при помощи ручки.

Пример: 650 г.

Подтвердите выбор простым нажатием на ручку.

- Отображаются пиктограмма используемого приготовления и время, рассчитанное автоматически. Печь начинает работать.

Выберите предварительно запрограммированный продукт.

См. таблицу:

Продукты	4 Готовые рецепты
Свежие овощи	P01
Замороженные овощи	P02
Рыба	P03
Свежеприготовленное блюдо	P04

АВТОМАТИЧЕСКИЕ ФУНКЦИИ РАЗМОРОЗКИ

Данная печь позволяет получить доступ к 3 различным типам программ в режиме разморозки.

- Автоматическая разморозка P1, P2 или P3.

Вы просто выбираете тип программы и вводите вес.

P1 : Автоматический режим разморозки для мяса, птицы и полуфабрикатов.

P2 : Автоматический режим разморозки для хлеба и выпечки.

P3 : Автоматический режим разморозки для рыбы.

• 3 ЭКСПЛУАТАЦИЯ



Примечание: Во время режима разморозки не программируется приготовление с отложенным началом.

СОХРАНИТЬ ПРОГРАММУ ПРИГОТОВЛЕНИЯ

Вы можете сохранить на свой выбор 3 программы приготовления, которые сможете в дальнейшем использовать.

- Программирование (рис. F) :

Выберите приготовление, его мощность и длительность, затем поверните ручку до «МЕМ 1» (ПРОГР 1). Выберите одну программу из трех, поворачивая ручку и нажав на нее для подтверждения. Подтвердите еще раз для начала приготовления.

Примечание: Если 3 программы зарегистрированы, новая программа заменит предыдущую.

Во время режима разморозки не программируется приготовление с отложенным началом.

- Выбрать одну из 3 уже зарегистрированных программ (фиг. G) : Поверните ручку до МЕМО, затем подтвердите. С помощью ручки просмотрите программы и подтвердите выбранную. Начинается приготовление.



Примечание:

Для остановки печи в любой момент долго нажимайте на кнопку. Для паузы в процессе приготовления нажмите на ручку.

• 4 ТЕХНИЧЕСКОЕ ОБСЛУЖИВАНИЕ



ВНЕШНЯЯ ПОВЕРХНОСТЬ

Используйте мягкую ткань, смоченную средством для чистки стекол. Не используйте ни чистящих паст, ни абразивных губок.



Предупреждение

Не используйте абразивные средства для ухода, а также жесткие металлические губки и скребки для чистки стеклянной дверцы печи, поскольку таким образом можно поцарапать поверхность, а стекло может потрескаться.

ЗАМЕНА ЛАМПОЧКИ

Для любых операций с лампочкой обратитесь в службу послепродажного обслуживания или к квалифицированному специалисту, получившему на это разрешение от торговой марки.

• 5 НЕИСПРАВНОСТИ И СПОСОБЫ ИХ УСТРАНЕНИЯ



Вы можете сами устранить некоторые небольшие неисправности :

Печь не греет. Проверьте, чтобы печь была правильно подключена и предохранитель вашей установки был рабочим. Увеличьте выбранную температуру. Проверьте, не настроена ли печь на режим **ДЕМО**.

Лампочка печи не светится. Замените лампочку или предохранитель. Проверьте правильность подключения печи.

Вентилятор охлаждения продолжает работать после выключения печи. Это нормально, для снижения внутренней и внешней температуры печи вентиляция после приготовления может работать до 1 часа максимум.

• 6 ТЕСТЫ РАБОЧЕЙ ПРИГОДНОСТИ

Тесты рабочей пригодности в соответствии с нормами CEI/EN/NF EN 60705

Международная электротехническая комиссия, SC.59K, утвердила стандарт, относящийся к сравнительным тестам технико-эксплуатационных показателей, выполненным для различных микроволновых печей. Мы рекомендуем следующее в отношении данного прибора:

Испытание	Нагрузка	Прибл. время	Переключатель мощности	Посуда / Советы
Яичный крем (12.1.3)	1000 г	16-18 мин	500 Вт	Пирекс 227 На вращающемся блюде
Савойский торт (12.3.2)	475 г	6-7 мин	700 Вт	Пирекс 827 На вращающемся блюде
Пирог с мясом (12.3.3)	900 г	14 мин	700 Вт	Пирекс 838 Накрыть пластиковой пленкой. На вращающемся блюде
Разморозка мяса (13.3)	500 г	11-12 мин	200 Вт	На плоской тарелке На вращающемся блюде
Разморозка малины (В.2.1)	250 г	6-7 мин	200 Вт	На плоской тарелке На вращающемся блюде

• 7 ПОСЛЕПРОДАЖНОЕ ОБСЛУЖИВАНИЕ



ПОСЛЕПРОДАЖНОЕ ОБСЛУЖИВАНИЕ

Техническое обслуживание вашей печи должно осуществляться квалифицированными специалистами, получившими на это разрешение от торговой марки. Чтобы ускорить обслуживание вашей печи, во время звонка сообщите ее полные идентификационные данные (технические и эксплуатационные данные, серийный номер). Эти данные указаны на заводской табличке.

ОРИГИНАЛЬНЫЕ ДЕТАЛИ

При необходимости проведения ремонта всегда требуйте использования **только сертифицированных оригинальных запасных частей.**

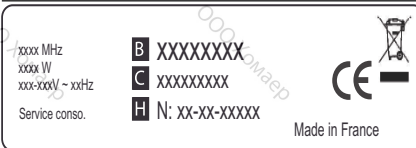
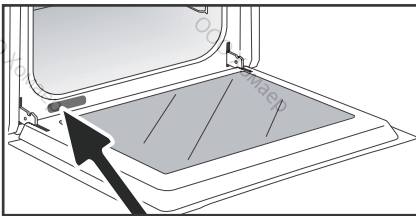

B: Коммерческие реквизиты

C: Эксплуатационные данные

H: Номер серии